

BYTES & BUILDING

Damit Ihr Plan aufgeht

Einblicke in AutoCAD 2015

Christian Walz, Dipl.-Ing. Geodäsie
Schulung und Support

22. Mai 2014

www.bytesandbuilding.de

Autodesk Subscription

BYTES & BUILDING

Damit Ihr Plan aufgeht

Die Marke „Autodesk Subscription“ wird zu einer Markenfamilie aufgewertet, in der die wichtigsten Subscription-Angebote zusammengefasst sind.

Bei allen diesen Subscription-Angeboten erhalten Sie Zugriff auf aktuelle Softwareversionen und Services, ausgewählte Autodesk® 360-Cloud-Services, flexible Lizenzbedingungen und technischen Support.

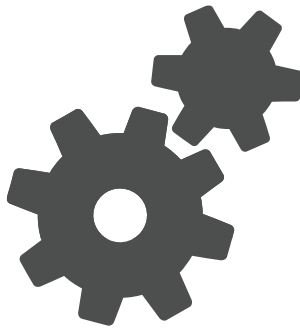

Maintenance Subscription

Aktuelle Software-Versionen
Autodesk® 360 Cloud-Vorteile
Flexible Lizenzbedingungen
Technischer Support

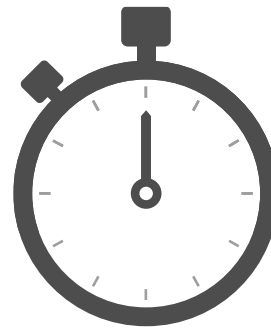

Desktop Subscription

Nutzungsbasiertes Bezahlmodell
Aktuelle Versionen
Skalierbare Lizenzierung
Autodesk® 360 Cloud-Vorteile



Cloud Service Subscription

Vereinfachte Zusammenarbeit
Optimierte Workflows
Nahezu unbegrenzte Rechenleistung
Arbeiten, wann Sie wollen und wo Sie wollen*

*Die Nutzung der Services erfordert eine Internetverbindung und unterliegt den jeweiligen geografischen Einschränkungen, die in den Nutzungsbedingungen für den entsprechenden Service aufgeführt sind. Hinweis: Die Optionen unterliegen den geltenden Geschäftsbedingungen von Autodesk.

www.bytesandbuilding.de

AutoCAD 2015

- Änderungen der **Systemvoraussetzungen**

Unterstützte Betriebssysteme sind:

- Windows 7 Professional, Ultimate oder Enterprise - 32-bit und 64-bit
- Windows 8/8.1, Pro oder Enterprise - 32-bit und 64-bit

Bei der Installation entfallen:

- Autodesk Resign Review

Sie können bis auf weiteres noch die Version 2013 verwenden. Diese kann die von AutoCAD 2014/2015 erzeugten DWF-Dateien lesen.

Bei der Installation bereits 2014 hinzugekommen:

- Autodesk ReCap (nur 64-bit)

- Dateiformat

AutoCAD 2013/2014/2015 verwenden das 2013er Format

AutoCAD 2015



NEO
JAWS
IRONMAN
HAMMER
KEYSTONE
RAPTOR
GATOR
SPAGO
POSTRIO
LANGBOW

AutoCAD 2015

- Neuer **Einstieg**

Neue Startseite, die in Form einer Registerkarte ähnlich wie für eine DWG dargestellt wird.

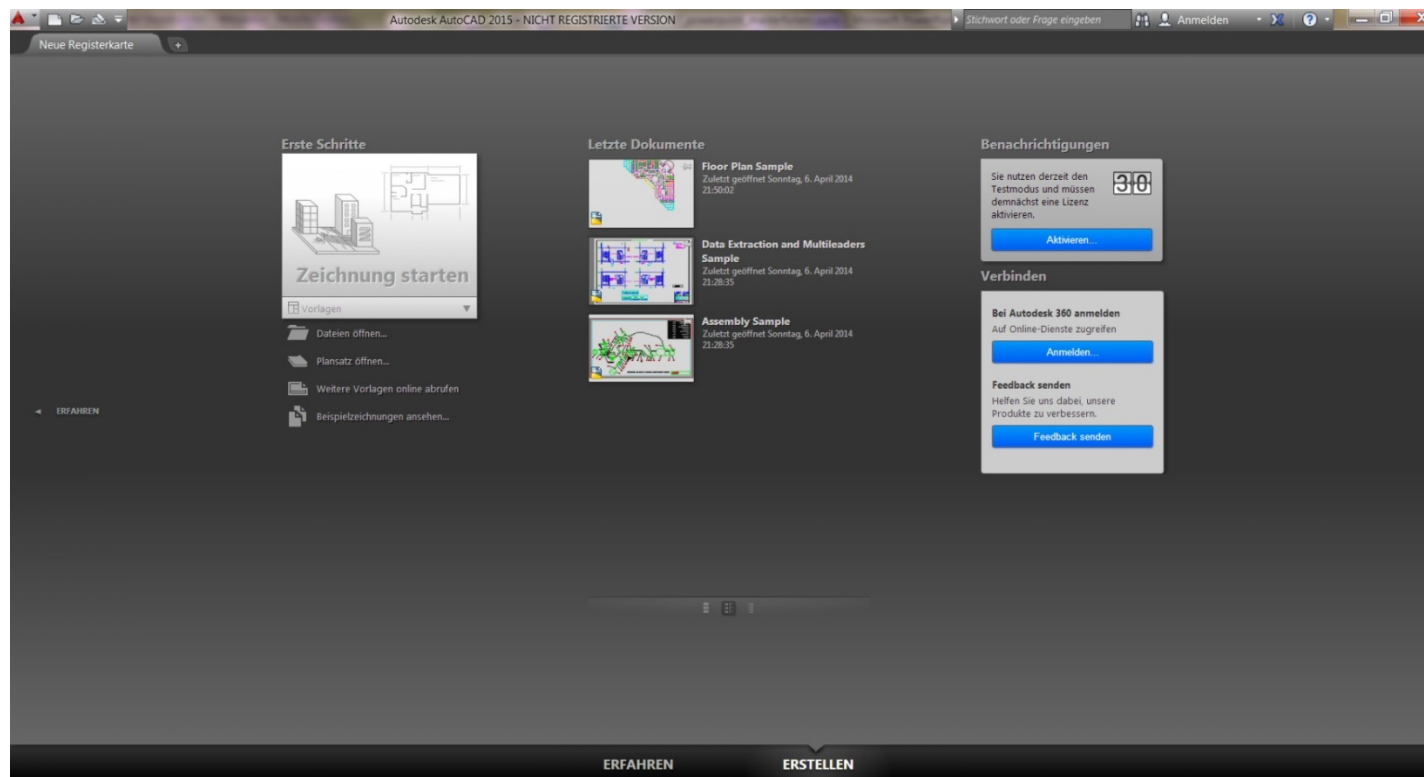

AutoCAD 2015

Oberfläche im neuen Layout ‚Dark Theme‘.

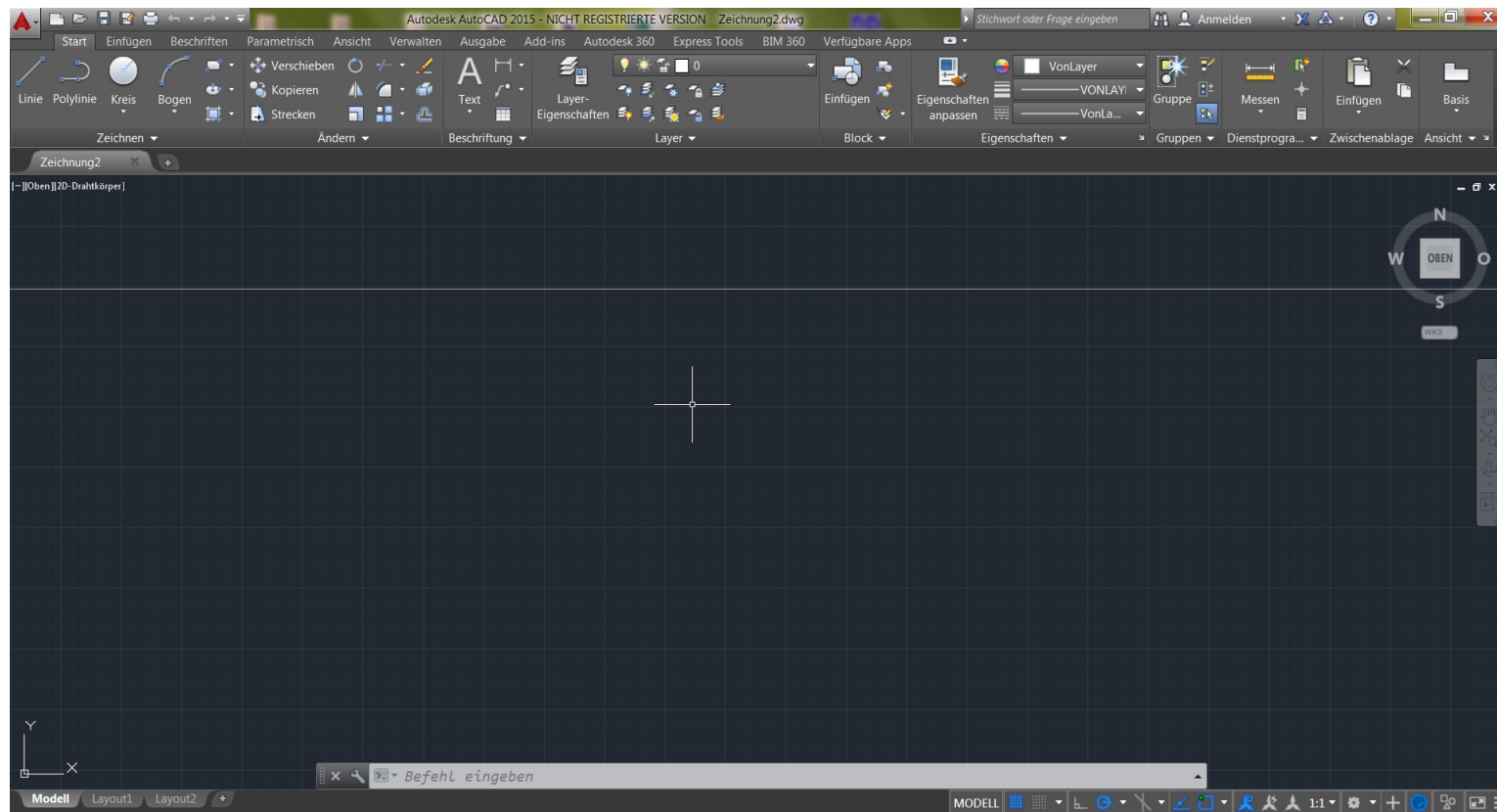

AutoCAD 2015

Aus den vordefinierten Arbeitsbereichen wurde die ‚klassische‘ Ansicht entfernt.

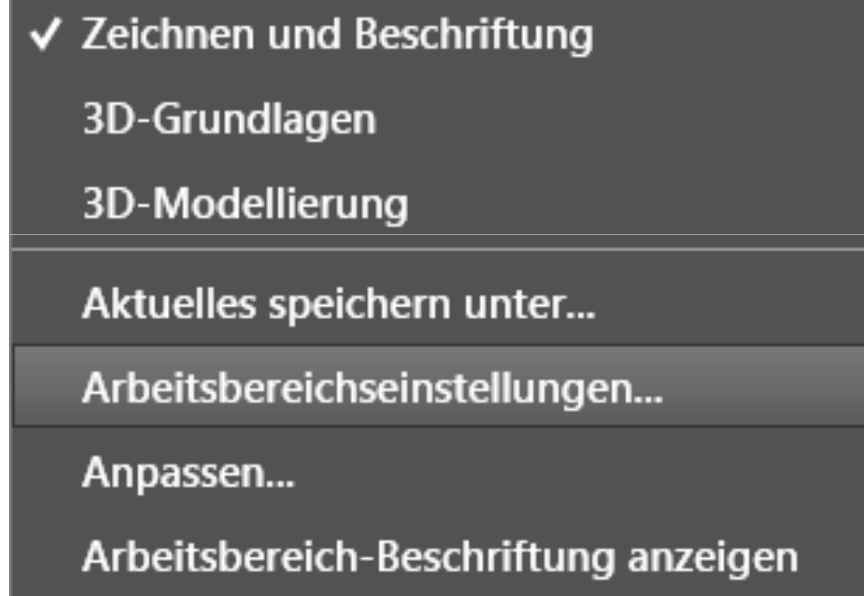

AutoCAD 2015

In der MFL wurde das Register ‚Ansicht‘ neu organisiert und gestaltet, so dass die Steuerung der Benutzeroberfläche erleichtert wird.

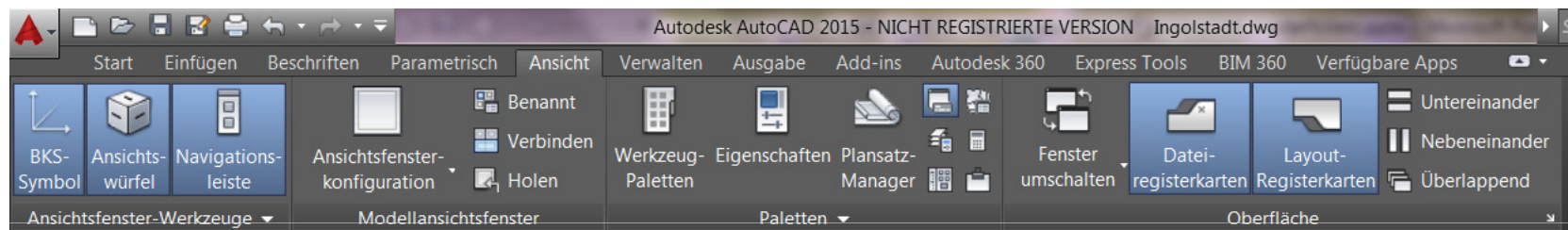

AutoCAD 2015

Beim Einfügen von Blöcken steht eine Vorschaufunktion (Autodesk nennt es Kataloge) zur Verfügung, welche die im aktuellen Projekt enthaltenen Blöcke anzeigt. Auch die Stile für Bemaßungen, Multi-Führungslinien und Tabellen verfügen über diese Kataloge.

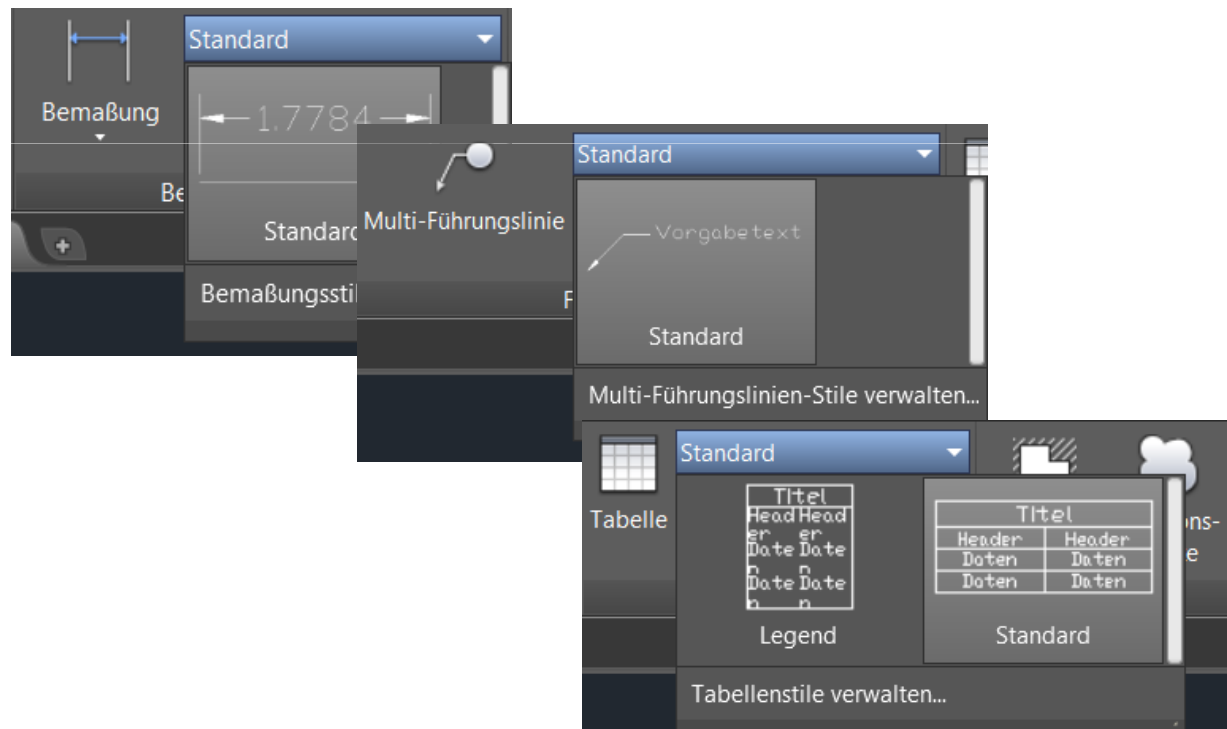
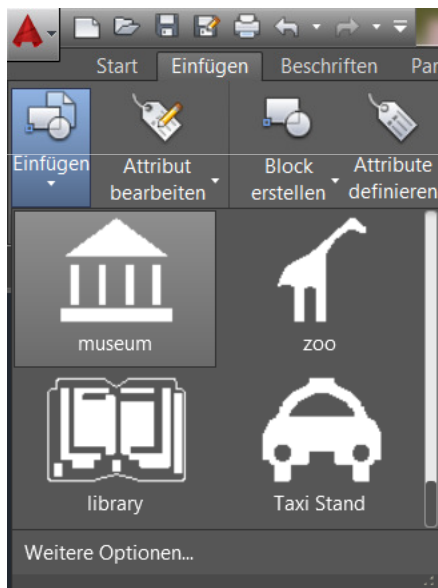

AutoCAD 2015

Die Performance wurde durch die Umstellung auf DirectX erheblich gesteigert.

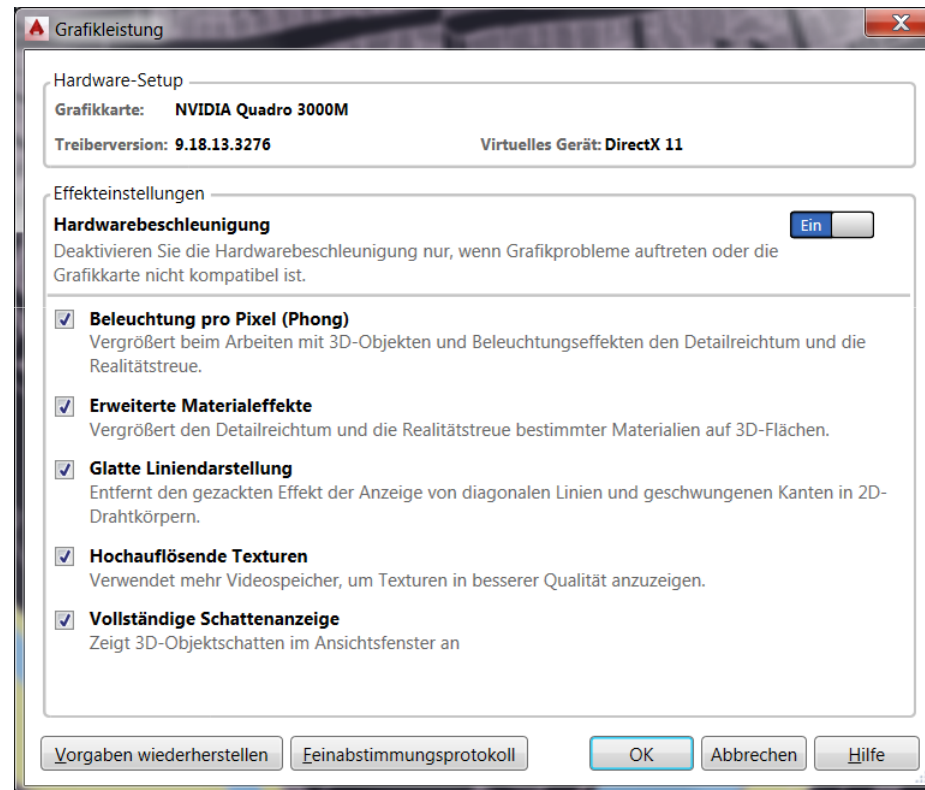

AutoCAD 2015

Bei aktivierter Hardwareunterstützung lässt sich Anti-Aliasing aktivieren, so dass in AFs mit dem visuellen ‚2D-Drahtkörper‘ die Geometrie glatter dargestellt wird.

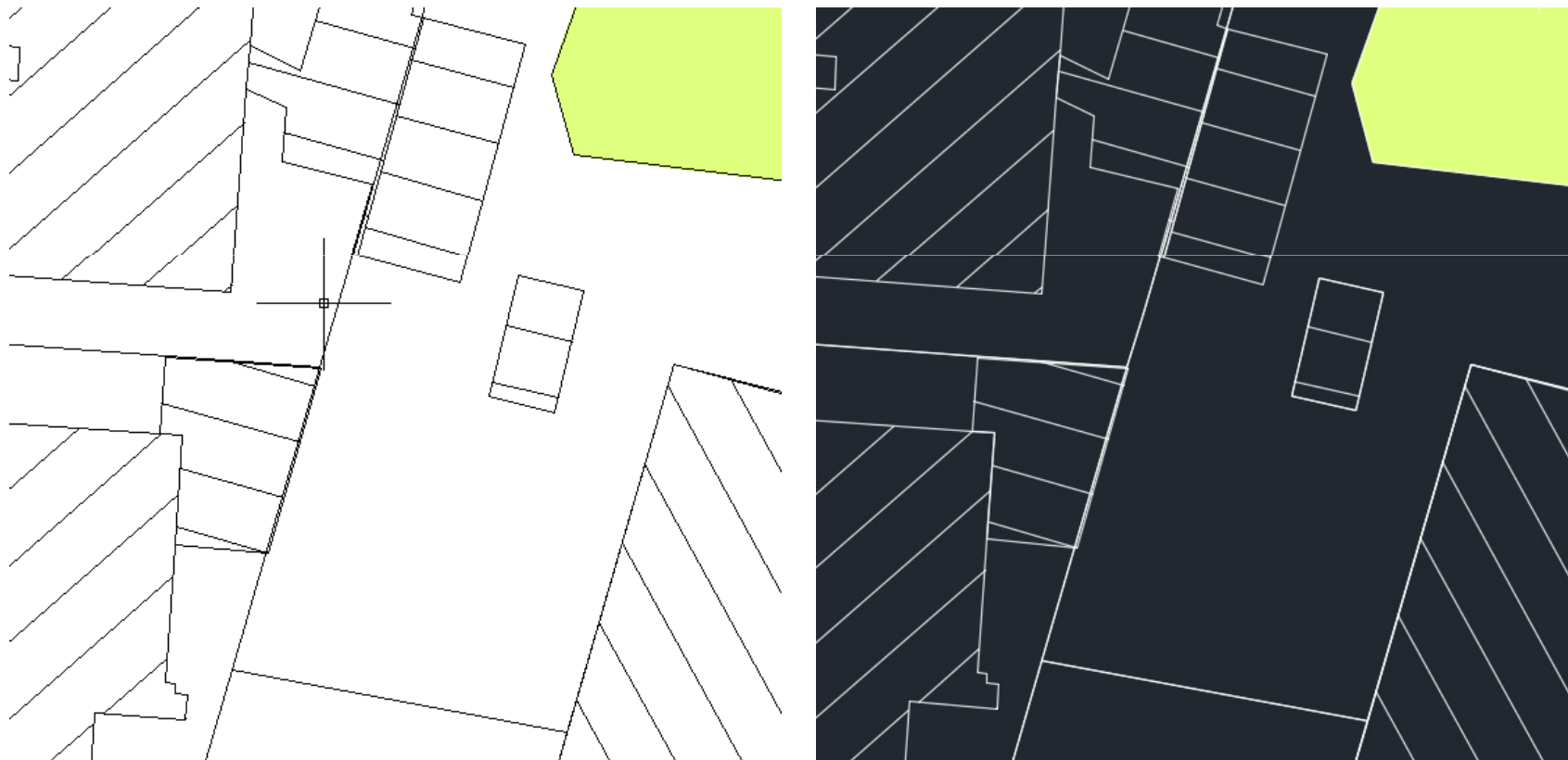

AutoCAD 2015

Die Model-Ansichtsfenster lassen sich wesentlich flexibler anhaben. Nach dem Erstellen von mehreren Ansichtsfenstern lassen sich diese an den horizontalen und vertikalen Umgrenzungen ziehen.

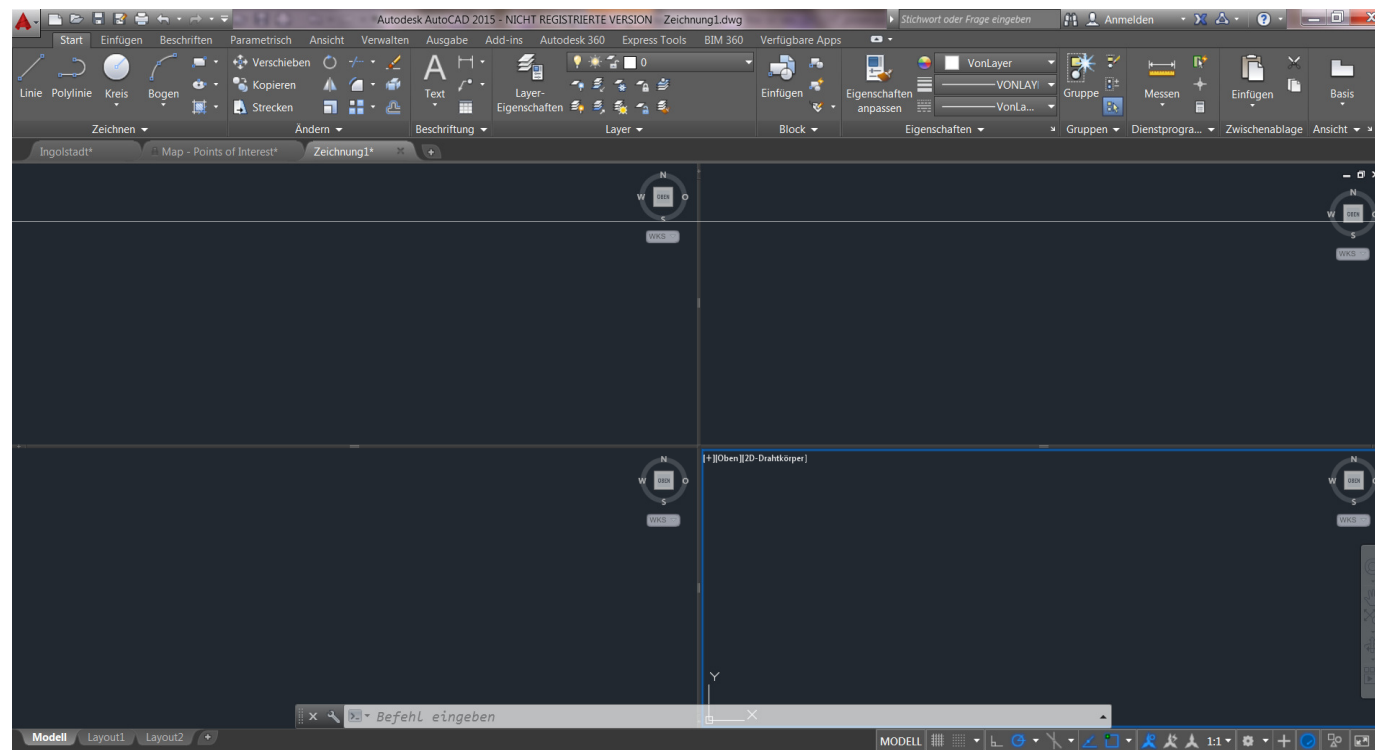

AutoCAD 2015

Verbesserungen bei den Konstruktionshilfen:

- Beim Zeichnen, Verschieben, Kopieren oder Drehen werden auch komplexe Linientypen angezeigt.
- Die Farbe, der Linientyp und die Linienstärke von Linien und Polylinien werden bereits bei der Konstruktion angezeigt.
- Lasso-Auswahl durch das Gedrückt-Halten der linken Maustaste.
- Verbesserte Vorschau bei der Auswahl von Objekten (v.a. von Schraffuren), die sich an den jeweiligen Hintergrund anpasst.
- Zusätzliche, unterschiedliche Symbole am Fadenkreuz für unterschiedliche Bearbeitungswerkzeuge wie Kopieren, Verschieben und Skalieren.

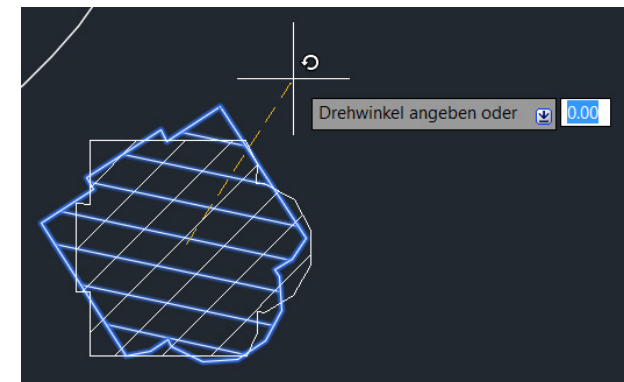

AutoCAD 2015

Die Karten, welche über die geografische Position hinzugefügt werden, können nun auch gedruckt werden.

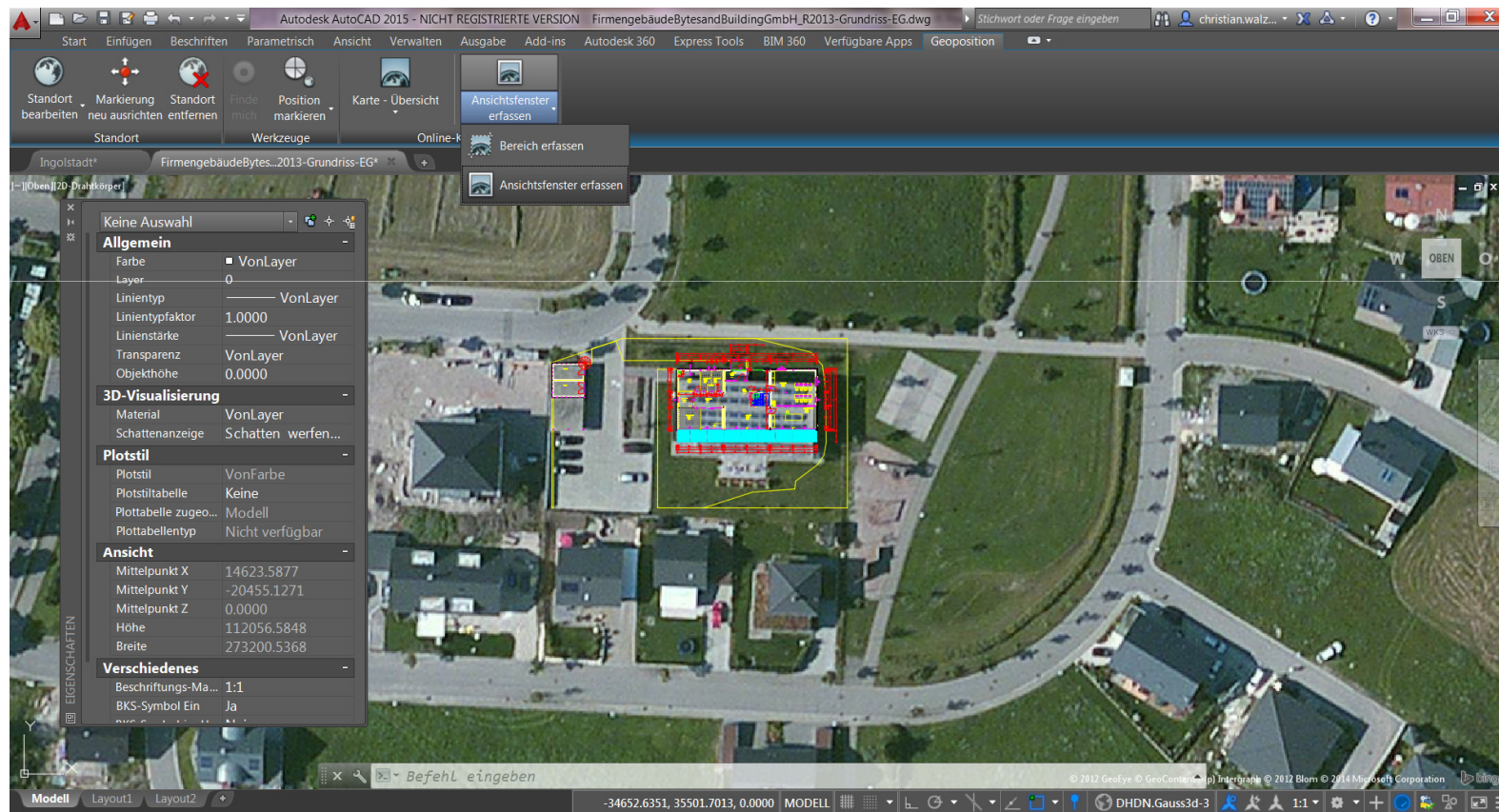

AutoCAD 2015

Punktwolken

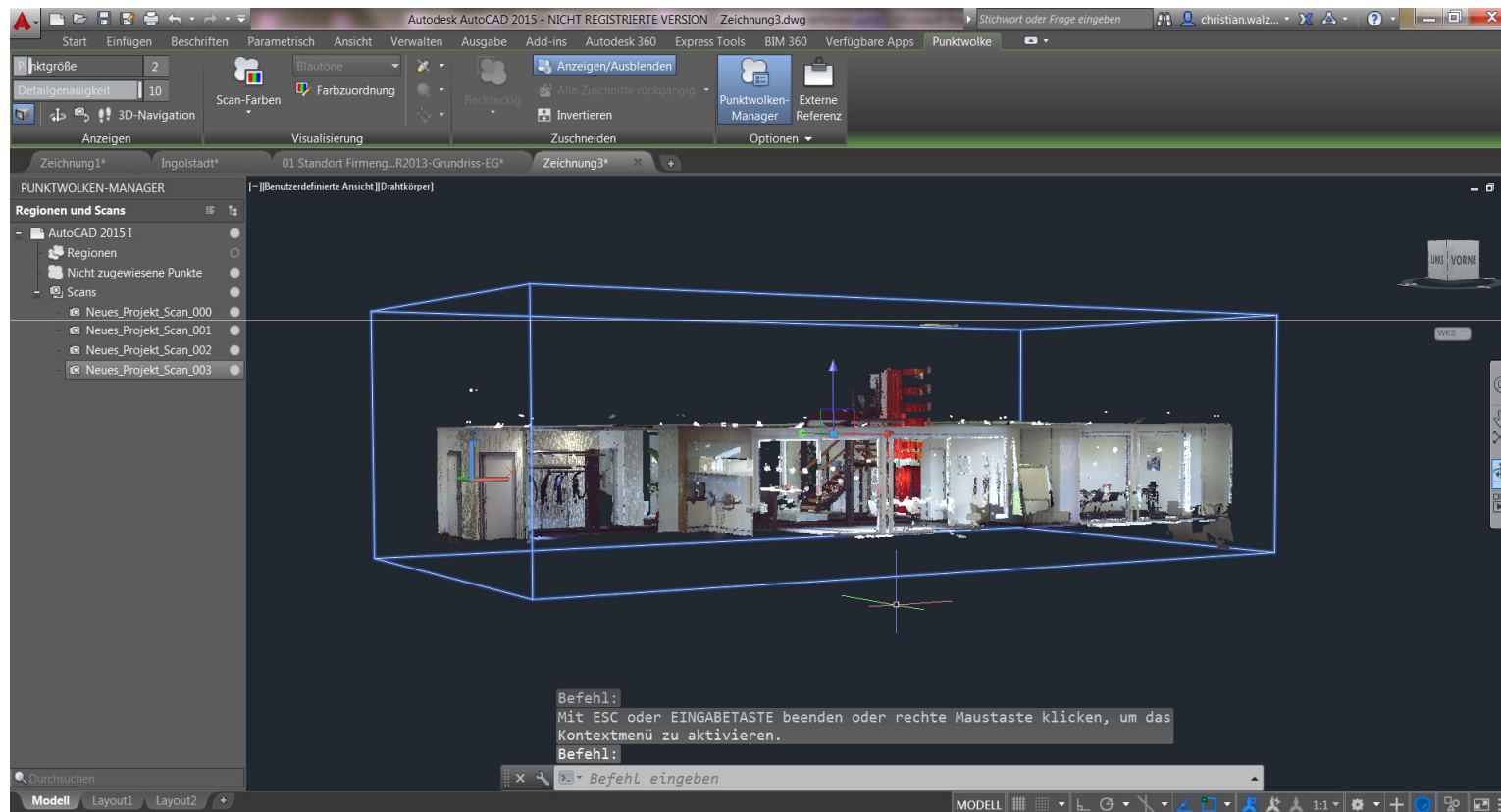

AutoCAD 2015

Aus der Hilfe heraus lassen sich die Schaltflächen in der Oberfläche hervorheben.

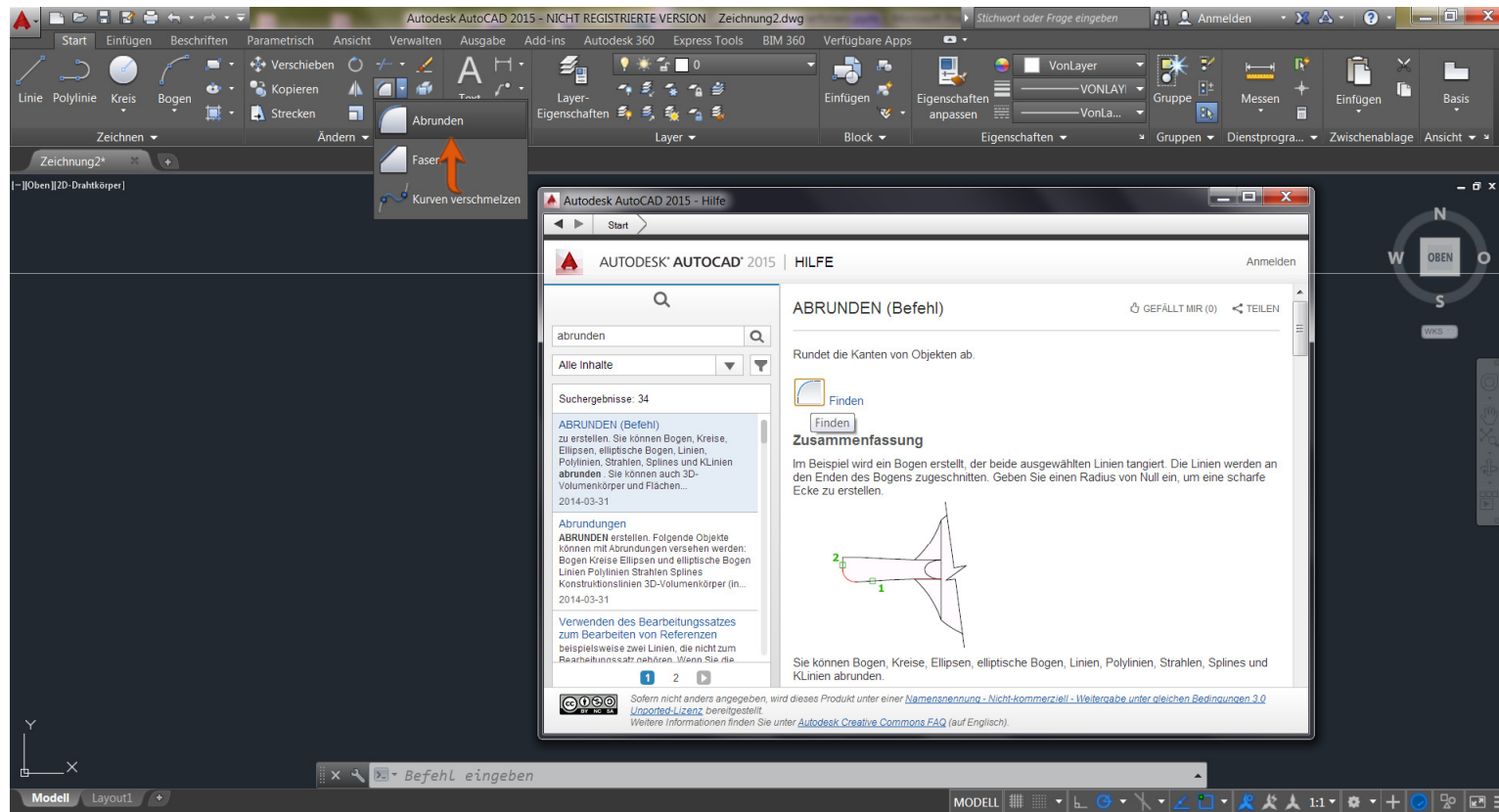

AutoCAD 2015

- Autodesk Application Manager

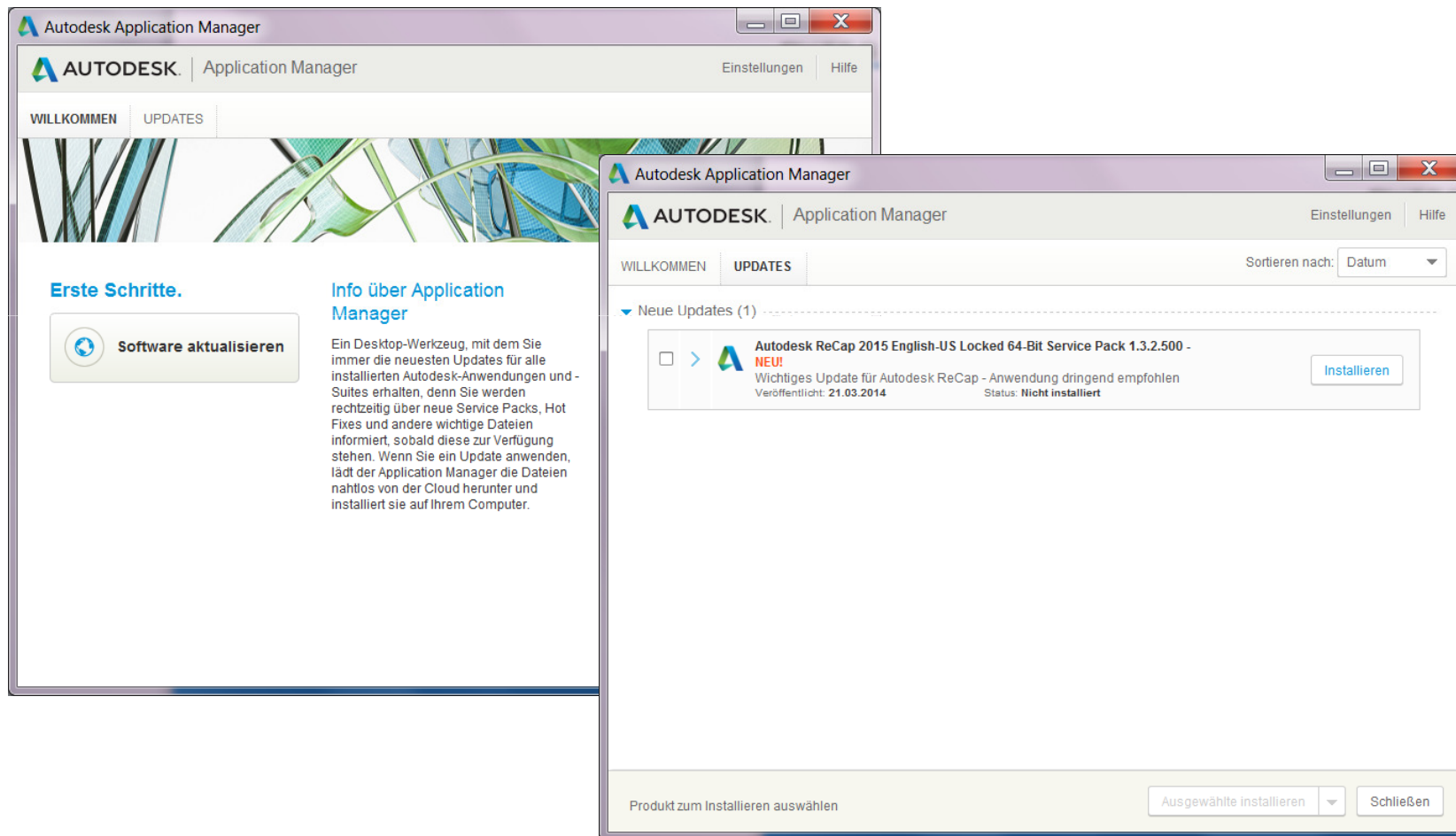

AutoCAD Map 3D 2015

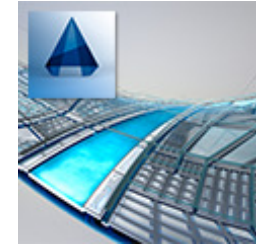

- Die Installation erfolgt in das AutoCAD Basisverzeichnis
 C:\Program Files\Autodesk\AutoCAD 2015
 C:\Program Files\Autodesk\AutoCAD 2015\Map
- Unterstützung für Microsoft SQL Server 2012 Spatial
- PostGIS 2.0 FDO Provider
- Die AutoCAD Map 3D Statusleiste ist in die AutoCAD Statusleiste integriert



- Bugfixing: Verknüpfung von FDO-Daten zu Abfragetabellen von ODBC-Datenquellen wie z.B. Microsoft Access

BYTES & BUILDING

Damit Ihr Plan aufgeht

Vielen Dank für Ihre Aufmerksamkeit!

www.bytesandbuilding.de